

Hoja de especificaciones para
STP41A0350140S

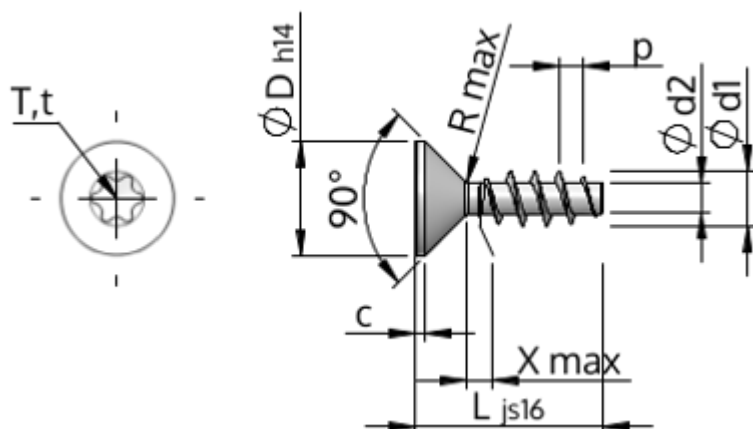

Número del Artículo		STP41A0350140S
Cabeza		KN1041
Material		acero, endurecido 10.9
Superficie		galvanizado 5-7 micras, recocado, azul / pasivado transparente
Rosca Exterior-Ø	d1	3,50 ^{+0,18} mm
Rosca Interior-Ø	d2	1,91 mm
Paso de la Rosca	p	1,57 mm
Longitud del tornillo	L	14,00 mm
Cabeza-Ø	D	7,30 _{-0,36} mm
Altura de la Cabeza Cilíndrica	C max.	0,65 mm
Salida de Rosca	X max.	1,80 mm
Radio	R max.	0,00 mm
Radio	R max.	0,35 mm
Interior hexalobular (T)		T15
Profundidad de penetración	t min.	1,00 mm
Profundidad de penetración	t max.	1,30 mm
Clase de rosca		STS
Peso		0,815 kg/1000 pieza
Número de aduana		73 181 499