

Hoja de especificaciones para
STP41A0250060S

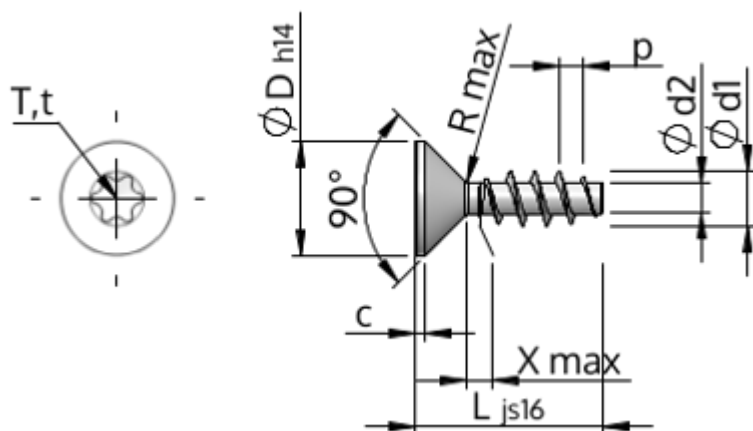

Número del Artículo		STP41A0250060S
Cabeza		KN1041
Material		acero, endurecido 10.9
Superficie		galvanizado 5-7 micras, recocido, azul / pasivado transparente
Rosca Exterior-Ø	d1	2,50 ^{+0,14} mm
Rosca Interior-Ø	d2	1,40 mm
Paso de la Rosca	p	1,12 mm
Longitud del tornillo	L	6,00 mm
Cabeza-Ø	D	4,70 ^{-0,30} mm
Altura de la Cabeza Cilíndrica	C max.	0,55 mm
Salida de Rosca	X max.	1,30 mm
Radio	R max.	0,00 mm
Radio	R max.	0,30 mm
Interior hexalobular (T)		T8
Profundidad de penetración	t min.	0,70 mm
Profundidad de penetración	t max.	0,90 mm
Clase de rosca		STS
Peso		0,181 kg/1000 pieza
Número de aduana		73 181 499