

Hoja de especificaciones para
STP41A0200220S

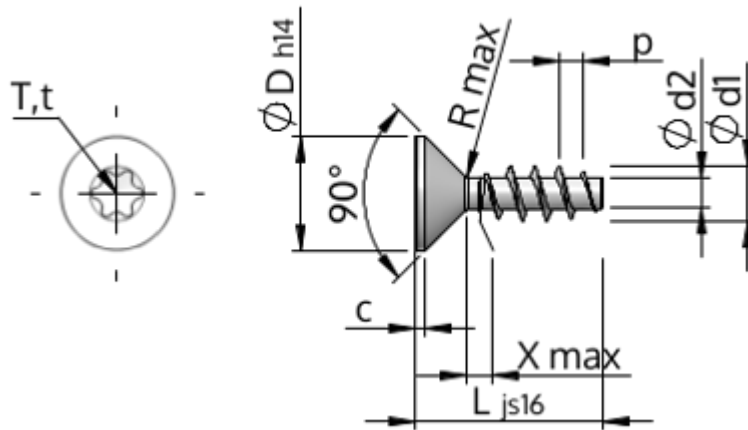

| | | |
|--------------------------------|---------------|--|
| Número del Artículo | | STP41A0200220S |
| Cabeza | | KN1041 |
| Material | | acero, endurecido 10.9 |
| Superficie | | galvanizado 5-7 micras, recocido, azul / pasivado transparente |
| Rosca Exterior-Ø | d1 | 2,00 ^{+0,14} mm |
| Rosca Interior-Ø | d2 | 1,15 mm |
| Paso de la Rosca | p | 0,89 mm |
| Longitud del tornillo | L | 22,00 mm |
| Cabeza-Ø | D | 3,80 _{-0,30} mm |
| Altura de la Cabeza Cilíndrica | C max. | 0,35 mm |
| Salida de Rosca | X max. | 1,00 mm |
| Radio | R max. | 0,00 mm |
| Radio | R max. | 0,25 mm |
| Interior hexalobular (T) | | T6 |
| Profundidad de penetración | t min. | 0,50 mm |
| Profundidad de penetración | t max. | 0,65 mm |
| Clase de rosca | | STS |
| Peso | | 0,347 kg/1000 pieza |
| Número de aduana | | 73 181 499 |