

Hoja de especificaciones para
STP41A0200180S

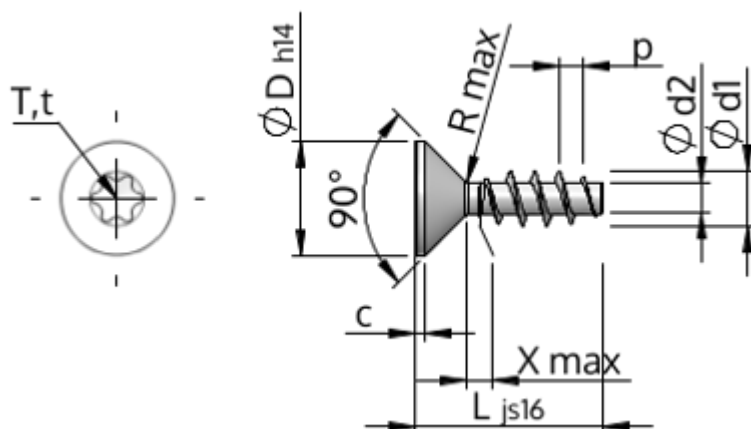

Número del Artículo		STP41A0200180S
Cabeza		KN1041
Material		acero, endurecido 10.9
Superficie		galvanizado 5-7 micras, recocido, azul / pasivado transparente
Rosca Exterior-Ø	d1	2,00 ^{+0,14} mm
Rosca Interior-Ø	d2	1,15 mm
Paso de la Rosca	p	0,89 mm
Longitud del tornillo	L	18,00 mm
Cabeza-Ø	D	3,80 _{-0,30} mm
Altura de la Cabeza Cilíndrica	C max.	0,35 mm
Salida de Rosca	X max.	1,00 mm
Radio	R max.	0,00 mm
Radio	R max.	0,25 mm
Interior hexalobular (T)		T6
Profundidad de penetración	t min.	0,50 mm
Profundidad de penetración	t max.	0,65 mm
Clase de rosca		STS
Peso		0,291 kg/1000 pieza
Número de aduana		73 181 499