

Hoja de especificaciones para
STP41A0160045E

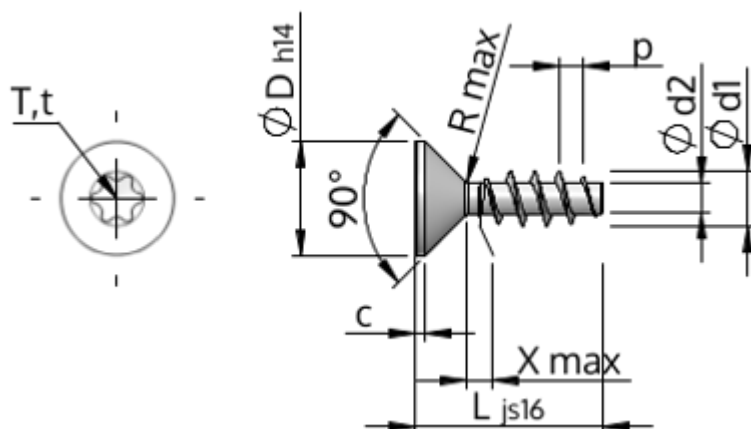

Número del Artículo		STP41A0160045E
Cabeza		KN1041
Material		de acero inoxidable, A2 - 1.4567
Superficie		Decapado y pasivado
Rosca Exterior-Ø	d1	1,60 ^{+0,14} mm
Rosca Interior-Ø	d2	0,92 mm
Paso de la Rosca	p	0,67 mm
Longitud del tornillo	L	4,50 mm
Cabeza-Ø	D	3,00 _{-0,00} mm
Altura de la Cabeza Cilíndrica	C max.	0,35 mm
Salida de Rosca	X max.	0,80 mm
Radio	R max.	0,00 mm
Radio	R max.	0,15 mm
Interior hexalobular (T)		T5
Profundidad de penetración	t min.	0,50 mm
Profundidad de penetración	t max.	0,65 mm
Clase de rosca		STS
Peso		0,062 kg/1000 pieza
Número de aduana		73 181 410